

Siège de douche mural rabattable en PVC et acier inoxydable.

- Assise réglable en hauteur de 460 à 505 mm, petits plots anti-dérapants en surface
- Large découpe pour la toilette intime
- Ajustage précis de chaque pied
- Relevable, profondeur plié : 110 mm
- Pieds réglables en hauteur de 460 à 505 mm et jusqu'à 530 mm avec Réf 16250
- Livré sans visserie

Pièces détachées

- ❶ Set d'adaptateurs (réhausse empilables, pieds) 16250
- ❷ Support mural 16251
- ❸ 5 caches pour vis de fixations support mural 16252

AQUATEC



Invacare **Futura R8802 / R8802-60 / R8803 / R8803-60 / R8804 / R8804-60**

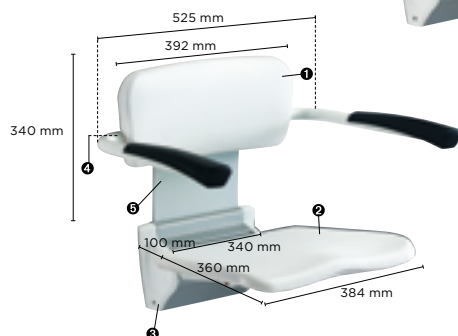
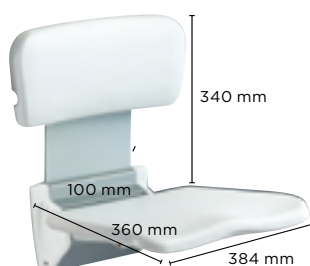
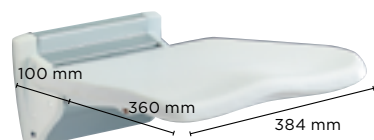

Siège de douche mural en ABS et contreplaqué en aluminium.

Facile à installer, peu encombrant
 Existe avec pieds (R8802,60)
 Relevable, profondeur plié : 130 mm
 Existe avec pieds et dossier (R8803,60)
 Existe avec pieds, dossier et accoudoirs (R8804,60)
 Revêtement anti-dérapant
 Livré sans visserie

Kit pieds disponibles:

- R855:** hauteur d'assise de 390 à 440 mm
- R860:** hauteur d'assise de 440 à 550 mm
- R865:** hauteur d'assise de 490 à 600 mm

Pièces détachées sièges muraux Futura

- ❶ Dossier 3840,1000
- ❷ Plateau assise 1426765
- ❸ Sous-ensemble couvercles latéraux 1426766
- ❹ Sous-ensemble couvercles latérauxdossier 1426840
- ❺ Accoudoirs (la paire) 1426839
- ❻ Sous-ensemble fil de guidage 1426841
- ❼ Sous-ensemble visserie 1426842
- Ⓜ Sous-ensemble bouchons 1426843

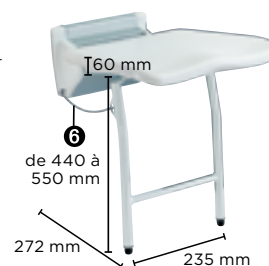

Caractéristiques techniques

	9.10.101	R8802 / R8802-60	R8803 / R8803-60	R8804 / R8804-60
Poids (kg)	2,6	4,8 / 5,9	6,5 / 7,6	7,9 / 9
Poids max. utilisateur (kg)	130	135	135	135

Sièges de douche muraux
Barres de maintien



Invacare **Barres de maintien**

Invacare **Stiléo 1606999**

Longueur 300 mm

Invacare **Stiléo 1526476**

Longueur 450 mm

Invacare **Stiléo 1526477**

Longueur 550 mm



Barres d'appui murales à ventouses pratiques pour prendre appui pour sortir de la douche, de la baignoire ou des toilettes. La ventouse nécessite une surface plane, lisse et non poreuse : faïence murale sans décors (carreau de dimensions supérieure à 100 mm). Deux indicateurs visuels permettent de vérifier la bonne accroche des ventouses qu'il convient de repositionner périodiquement. Capacité de charge = 30 kg.

Invacare **Revato H335, R7762**

Barre relevable en acier rilsané.

Existe en longueurs 500, 600, 700, 800, 900, 1000 mm
 Disponible en stock en longueur 700 mm sous réf. H335
 Profondeur relevée : 170 mm
 Ø tube : 25 mm
 Poids barre : 3 kg (H335)
 Poids max utilisateurs : 120 kg

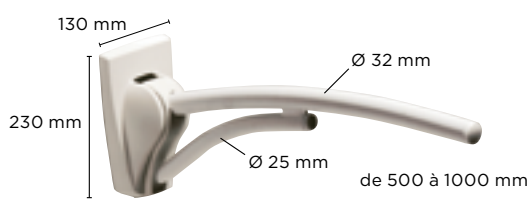

Invacare **Revato H345, R7772**

Barre relevable en acier rilsané.

Pied d'appui
 Réglable en hauteur de 750 à 850 mm
 Existe en longueurs 600, 700, 800, 900, 1000 mm
 Disponible en longueur 700 mm sous réf. H345
 Profondeur relevée : 200 mm
 Ø tube : 32 mm
 Ø tube du pied : 25 mm
 Poids barre = 3,5 kg (H345)
 Poids max utilisateurs = 120 kg



Invacare **Revato R7763**

Console de fixation en acier rilsané pour fixer les barres relevables **R7762** et **R7772** en toute sécurité quand le mur est trop fragile. Réglable en hauteur le long du mât

Invacare **Revato R7765-W**

Support papier toilette à fixer sur les barres relevables **R7762** pour avoir le rouleau de papier toilette à portée de main.



Invacare **Revato R7766**

Manchettes d'accoudoir à fixer sur les barres relevables **R7762** et **R7772** pour un maximum de confort.

Invacare **Barres de maintien**

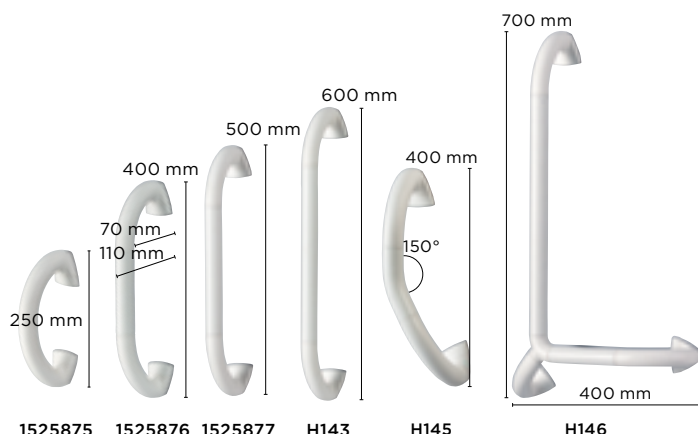

Invacare **Aqua H140, H141, H142, H143, H144, H145, H146**

Barres de maintien en aluminium et ABS.

- Ergonomie spécifique qui garantie une préhension facilitée et sécurisée
- Ø 35 mm
- Livrées avec vis

Pièces détachées

Kit vis + caches
Embouts blancs R6660 WHITE
R7785 WHITE



Packaging

Idéal pour une exposition en magasin.



Invacare **Revato R7739, A7739**

Barre en acier rilsané permettant de prendre appui autour du lavabo et d'y suspendre des serviettes de toilette. Livrée sans vis.

Disponible dans sa dimension standard (Réf. R7739) ou sur mesure (Réf. A7739).



Invacare **Ocea H320/1**

Barre de maintien coudée en polypropylène. Livrée sans vis.

- Avec grip ovale

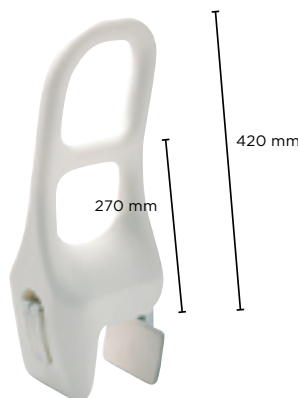

Invacare **Balnéa H160 1522374**

Poignée de bain pour faciliter le passage du rebord de baignoire, faciliter les mouvements à l'intérieur de celle-ci (Se relever/se baisser) Fixation très simple qui s'adapte à toutes les baignoires. (Réglable de 73 à 152 mm)

Invacare **Basica H330/1**

Barre d'appui relevable en acier recouvert de plastique assurant une haute résistance contre la corrosion.

Support papier toilette
Profondeur relevée : 210 mm
Ø tube : 25 mm
Poids max.: 130 kg

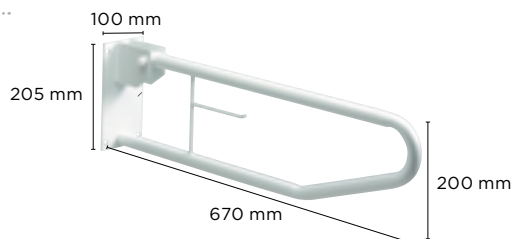

Caractéristiques techniques

	Barres Aqua	R7739	H320/1	Balnéa	Basica
Poids (kg)	0,3 à 0,9	5,5	0,18	2,5	2,2
Poids max. utilisateur (kg)	100	135	115	120	130

Invacare **Barres Futura**

Conçues pour vous apporter un maximum de solutions d'installations, nos barres de maintien en plastique et aluminium époxy sont également faciles à commander grâce à notre système exclusif de kits.



Invacare **Barre droite fixation en angle droit**

Se compose de :
1 kit poignée
+ 1 tube 350 mm



Invacare **Main-courante droite et inclinée**

Se compose de : 1 kit poignée blanc
+ 1 tube 150 mm, + 2 inserts 180°, + 1 tube 150 mm 30°, + 1 tube 350 mm



Invacare **Barre de maintien douche avec main-courante inclinée**

1 kit poignée blanc + 1 tube 450 mm,
+ 1 insert 90°, + 1 tube 150 mm, + 1 insert 180°, + 1 tube 150 mm 30°

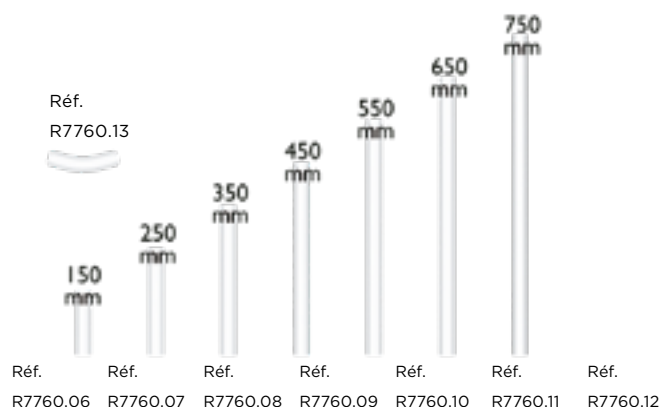
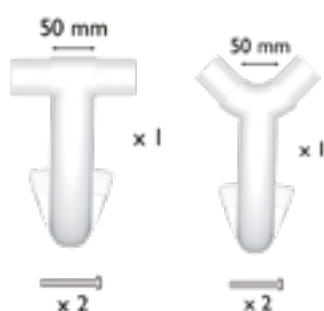

Poignée de maintien

Barre de douche



1 insert 180° 1 insert 90° Tube

Réf. R7760.05 Réf. R7760.04 1 barre (au choix)
150 mm (tube coudé)

Exemples d'installations

Caractéristiques techniques

	Kit poignées	Tube coudé 30°	Insert 180°	Insert 90°	Tube
Couleur	blanc	blanc	blanc	blanc	blanc
Longueur (mm)	2 x 125	150	50	50	150
Diamètre de tube (mm)	35	35	35	35	35
Poids max. utilisateur (kg)	100	100	100	100	100
Réf.	R7760.01	R7760.13	R7760.05	R7760.04	R7760.06

	Tube	Tube	Tube	Tube	Tube	Tube
Couleur	blanc	blanc	blanc	blanc	blanc	blanc
Longueur (mm)	250	350	450	550	650	750
Diamètre de tube (mm)	35	35	35	35	35	35
Poids max. utilisateur (kg)	100	100	100	100	100	100
Réf.	R7760.07	R7760.08	R7760.09	R7760.10	R7760.11	R7760.12

Matériaux: ABS, Aluminium